

Longlife - Kunststoffschalhaut

Die PAX HD Stützenschalung ist standardmäßig mit der Longlife Kunststoff-Schalhaut belegt, kann aber auch mit anderen Belägen ausgestattet werden. Die Longlife-Schalhaut ist eine beidseitig kunststoffbeschichtete Platte mit Birkenholzkern. Sie zeichnet sich durch eine 2- bis 3-fach längere Lebensdauer gegenüber herkömmlichen phenolharzbeschichteten Sperrholzplatten aus und liefert hervorragende (Sicht-)Betonoberflächen selbst bei höchster Beanspruchung.

Die Longlife-Schalhaut verfügt an den Ober- und Unterseiten über scharfkantige Alu-Schutzprofile, die Beschädigungen durch mechanische Belastungen und Eindringen von Feuchtigkeit verhindern. Dadurch ergeben sich exakte Kanten, so dass auch beim Aufstocken eine hohe Betonqualität erreicht wird.

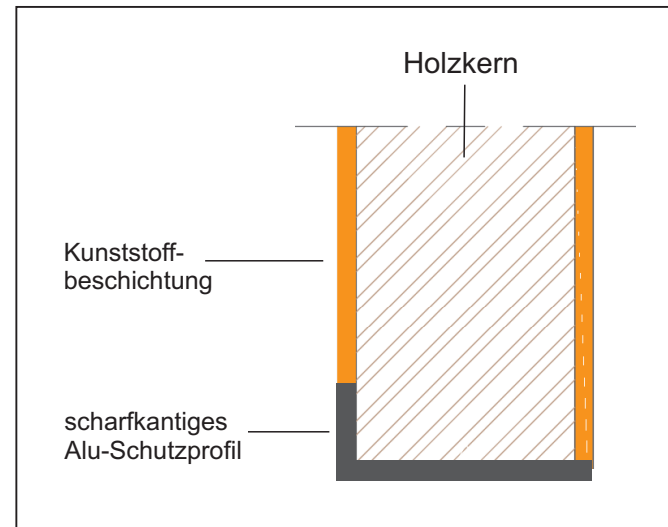

Der PAX HD - Transport

Der Transport erfolgt immer als komplette Einheit und im Normalfall im liegenden Zustand. Problemlos können jeweils zwei Stützeinheiten neben- und übereinander gestapelt werden.

Die PAX HD-Schalung ist komplett vormontiert und nach dem Abladen sofort einsatzbereit. Lediglich Querschnittseinstellung und Aufstockung der Elemente erfolgen auf der Baustelle.

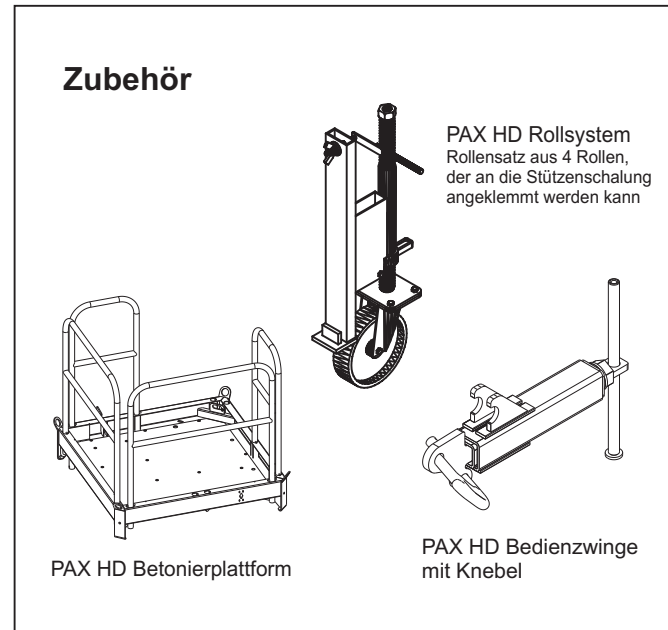

Produktmerkmal

- ▲ hohe Betondruckaufnahme
bis 120 kN/m² bei PAX HD 60
bis 80 kN/m² bei PAX HD 120
- ▲ patentierter Klappmechanismus
- ▲ Stützenquerschnitte
von 20 cm bis 120 cm
- ▲ Kunststoffschalhaut
mit Aluminiumkantenschutz
- ▲ Elementsortierung
320 / 270 120 / 70 und Aufstockwinkel
- ▲ keine verlierbaren Einzelteile

Ihr Nutzen

- ▲ hohe Schüttgeschwindigkeit
- ▲ hohe (Sicht-)Betonqualität
- ▲ Umsetzen in einem Arbeitsschritt
durch Kran oder Rollsystem
- ▲ variable Stützenquerschnitte
ohne Schalhautwechsel
- ▲ gleichbleibende Betonoptik
auch bei hohen Einsatzzahlen
- ▲ stufenlose Höhenanpassung
- ▲ einfache Handhabung
- ▲ Logistikvorteile

Qualität Made in Germany

Die schnellste Methode Rechteckstützen zu erstellen

Die Stützenschalung PAX HD ist eine Schalung für quadratische und rechteckige Stützenquerschnitte. Das System basiert auf dem Windmühlenflügelprinzip, d. h. vier Stahlrahmen mit fest montierter Schalhaut und Dreikanteile werden über eine Lochleiste mit Bolzen verbunden.

Dadurch können Quadrat- oder Rechteckstützen in Sichtbetonqualität ohne Wechsel der Schalhaut in mannigfachen Abmessungen erstellt werden.

Die Schalung wird einsatzfertig geliefert: Dreikanteile sind bereits an die Schalhaut montiert (Austausch erst nach ca. 20 Einsätzen), Krananhänger und Richtstützenanschlüsse sind fest an den Standardelementen integriert. Somit ist eine zeitaufwendige Montage auf der Baustelle nicht erforderlich.

Jetzt neu:

- ▲ Frischbetondruckaufnahme bei PAX HD bis **120 kN/m²**
- ▲ Verstellbereich der Stützenquerschnitt bis **120 cm**
- ▲ zusätzliches Standardelement in Höhe 320 cm
- ▲ standardmäßig belegt mit Longlife Kunststoff-Schalhaut
- ▲ verbesserte Verschluss technik mit unverlierbarem Doppelbolzen: Schließen und Öffnen ohne Hammer



25 Jahre Garantie dank feuerverzinkter Ausführung

Elementhöhen für PAX HD 60 und PAX HD 120

Alle Elemente inkl. Schalhaut, Doppelbolzen, Aufstossschrauben, Dreikanteile, und integrierten Kranösen

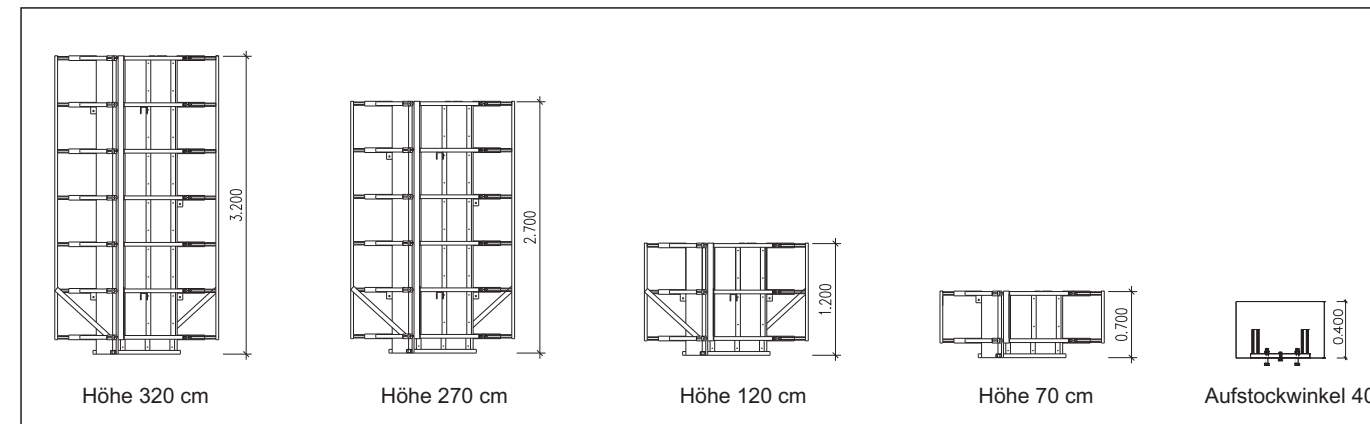

Durchdachte Verschluss technik

Die neue Bedienzwinde, in Verbindung mit dem unverlierbaren Doppelbolzen ermöglicht ein einfaches Lösen der Bolzen zum Schließen und Öffnen der Flügel. Kraftaufwändiges und materialverschleißendes Bearbeiten mit dem Hammer ist somit nicht mehr nötig.

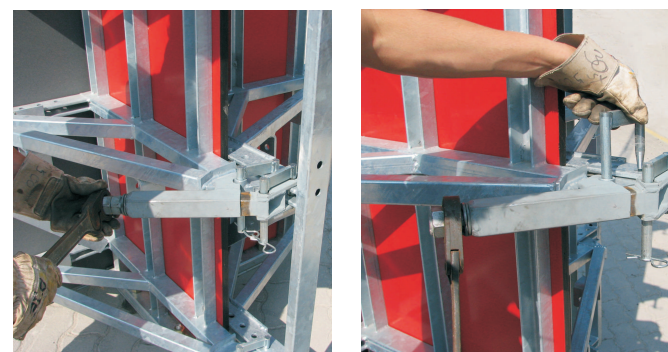

Stufenlose Höhenanpassung

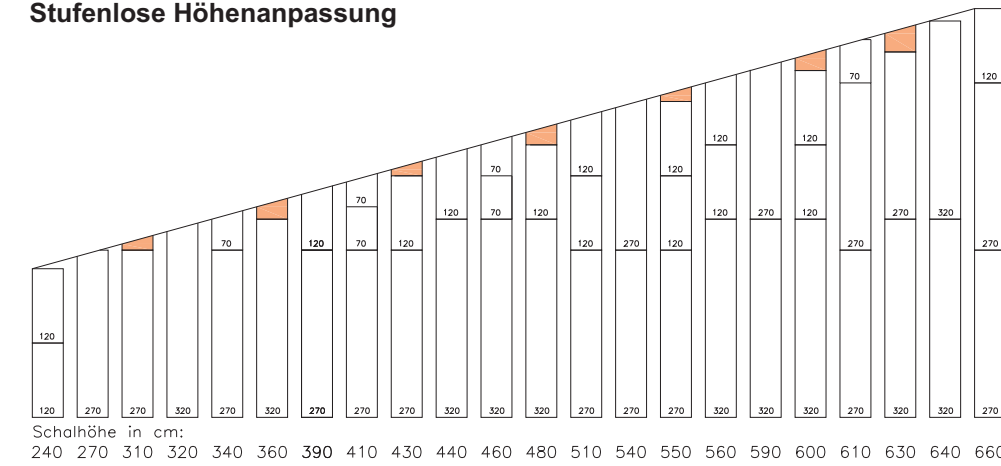

Mit Standardelementen, Aufstockelementen und dem Aufstockwinkel 4 cm bis 40 cm kann jede gewünschte Höhe stufenlos geschalt werden.

Beachtet werden muss die Tragfähigkeit der Krananhänger und der zulässige Frischbetondruck.

Stützenquerschnitte

Die Stützenquerschnitte können im 5 cm Raster eingestellt werden.

Bei der PAX HD 60 sind Querschnitte von 20 x 20 cm bis 60 x 60 cm und bei PAX HD 120 Querschnitte von 50 x 50 cm bis 120 x 120 cm möglich. Die beiden Ausführungen sind auch untereinander kombinierbar.

Kombinationsmöglichkeiten

PAX HD 60, 120 und 60/120

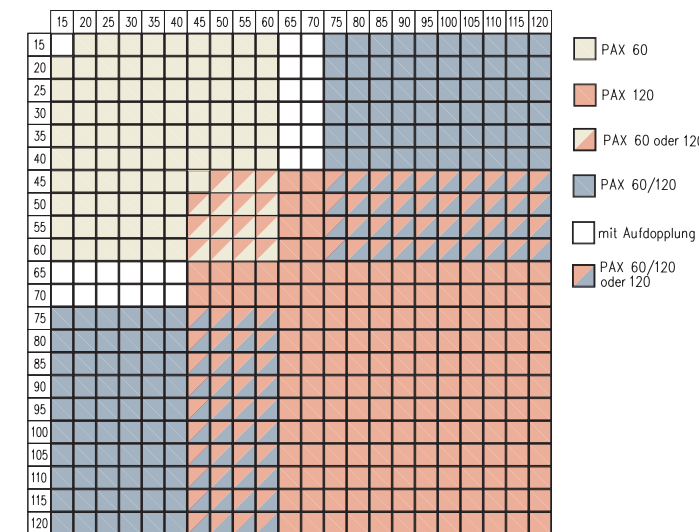

Verstellbereiche

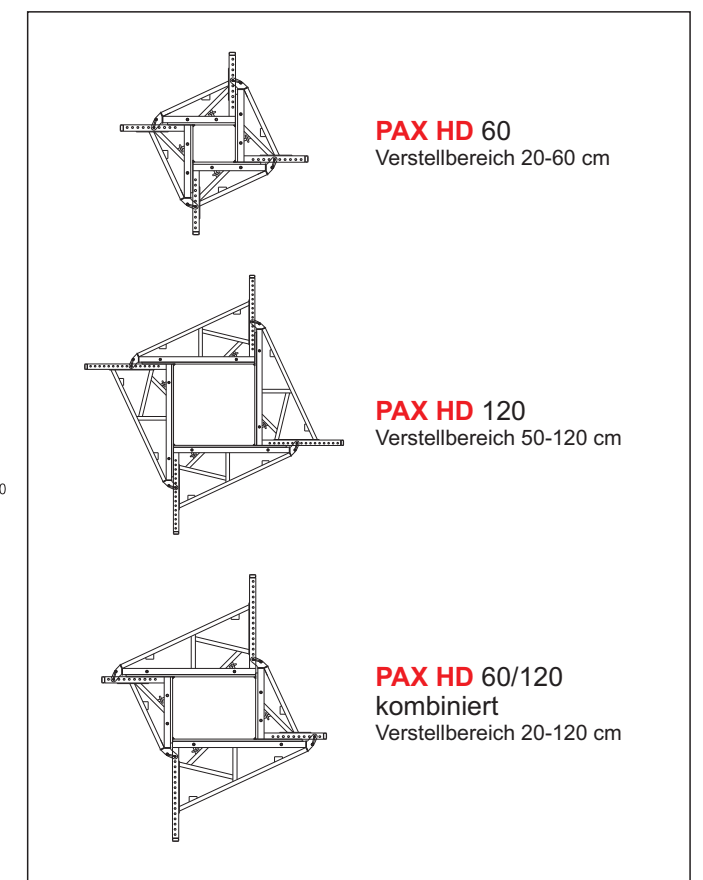

Technische Daten	Höhe	Gewicht	Querschnitt Verstellbereich	Frischbetondruckaufnahme*
PAX HD 60	320	708 kg	20 - 60 cm	120 kN/m ²
	270	608 kg		
	120	300 kg		
	70	189 kg		
	40	31 kg		
PAX HD 120	320	1.260 kg	50 - 120 cm	80 kN/m ²
	270	1.076 kg		
	120	530 kg		
	70	334 kg		
	40	57 kg		

* nach

DIN 18218:
Frischbetondruck auf lotrechte Schalungen

bei quadratischen Querschnitten unter Einhaltung von

DIN 18202:
Toleranzen im Hochbau, Tabelle 3, Zeile 7